

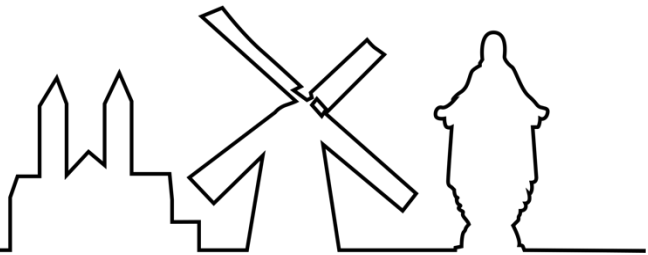

Kwisboek 2022

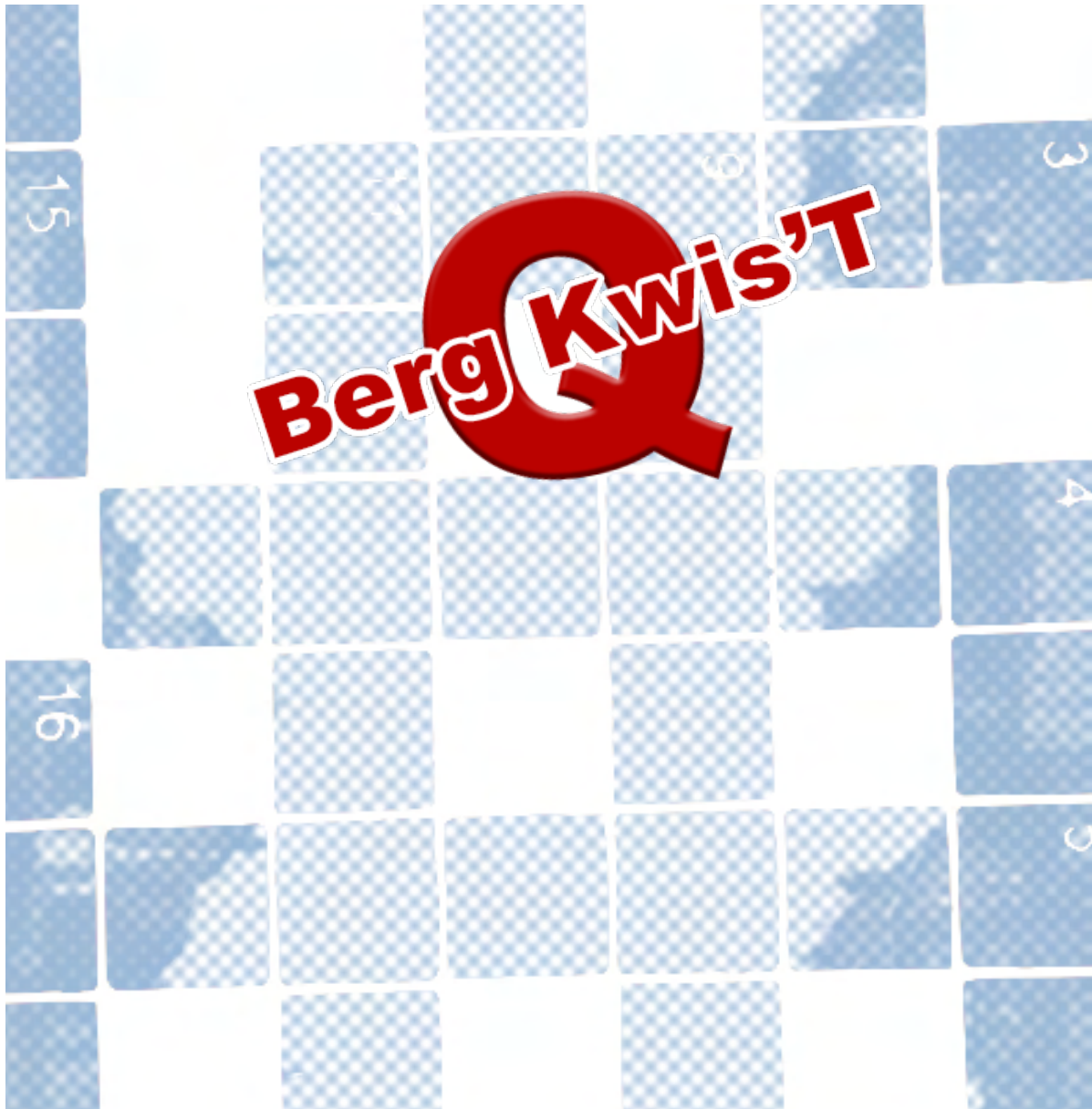

Antwoorden



Voorwoord

Beste deelnemers aan Berg Kwis 'T, editie 2 in 2022,

In 2019 vond de eerste editie plaats van Berg Kwis 'T. Deze try out van de dorpskwis is jullie maar ook ons goed bevallen.

Er deden een groot aantal teams en deelnemers mee en toen kwam Corona en lag alles stil.

In 2020 werd de kwis doorgeschoven naar 2021 maar ook dat was in de originele vorm geen haalbare kaart. In het najaar is toen door velen van jullie deelgenomen aan de digitale editie van de herfstkwis.

En nu in 2022 kan en mag het gelukkig weer.

Wij hebben weer genoten van het samenstellen van dit kwisboek en wensen jullie dan ook heel veel kwis- en puzzelplezier.

Team Berg Kwis 'T

Antoon, Gerard, Juul, Marianne, Mo, Ruud, Sandy & Stan

Inhoudsopgave

Algemeen	2
1. Jong geleerd = Oud gedaan Toen en nu	9
2. Breek je brein Breinbrekers & cryptisch	20
3. Van de kaart... Aardrijkskunde	26
4. W.v.t.t.k. Varia	38
5. Horen, zien en ... Muziek, films en andere kunst	48
6. Uit eigen keuken Huis tuin en keuken	60
7. Van eigen bodem Sint Odiliënberg	68
8. Proef op de som Wetenschap	76
9. De twaalfde man Sport en spel	85

Sponsors

Berg Kwis'T zou niet mogelijk zijn zonder de bijdrage die onze sponsors leveren. Hierbij dank aan iedereen die zijn of haar steentje bijdraagt aan het mogelijk maken van Berg Kwis'T.



Opdracht 1: Het jaar 2021 (deel 1)

2021 was een bewogen jaar maar wat weten jullie nog van dat jaar?

1. Wie werd dit jaar uitgeroepen tot beste speler van het EK voetbal?
Gianluigi Donnarumma
2. Welke 18-jarige Nederlander werd in juli de jongste astronaut ooit tijdens een commerciële ruimtevlucht samen met Jeff Bezos?
Oliver Daemen
3. De Italiaanse groep Maneskin won dit jaar de 65e editie van het Eurovisiesongfestival. Hoe heet hun flamboyante zanger?
Damiano David
4. In welk buurland van Thailand vond begin dit jaar een staatsgreep plaats?
Myanmar
5. De echtgenoot van koningin Elizabeth II overleed dit jaar op 99-jarige leeftijd. Wat was zijn volledige naam?
Philip Mountbatten
6. Disney+ lag dit jaar even plat toen te veel kijkers tegelijk naar de finale keken van een Marvel superheldenserie met de personages Wanda Maximoff en Vision in de hoofdrol. Over welke serie ging het?
WandaVision
7. De hele wereld keek toe toen in maart 2021 een containerschip een week lang het Suezkanaal blokkeerde. Welke rederij was eigenaar van het schip?
Evergreen
8. Welk gebouw in Washington D.C. werd begin januari 2021 bestormd door aanhangers van toenmalig president Trump?
Het Capitool
9. Welk land werd in juni het eerste land ter wereld om Bitcoin te aanvaarden als wettig betaalmiddel?
El Salvador
10. Welke Amerikaanse zakenbank ging oorspronkelijk de controversiële "Super League" financieren?
JP Morgan

Opdracht 2: Apps

Welke apps staan geïnstalleerd op onderstaande telefoon?



1. DigiD App
2. Spotify
3. CoronaCheck
4. Candy Crush Saga
5. Snapchat
6. Skype
7. LinkedIn
8. Netflix
9. Facebook
10. WhatsApp
11. Instagram
12. Messenger

Opdracht 3: Carnaval/Vastelaovend

1. Waar komt het woord Carnaval vanaf?
Carne Levare
2. Wat is de vertaling van voornoemd antwoord?
Wegnemen van vlees
3. Vanaf welke dag wordt de datum van de Vastelaovend gerekend?
1^e Paasdag
4. Hoeveel weken voor de bovenstaande dag wordt Vastelaovend gerekend?
7 Weken
5. Waarom wordt in het zuiden meestal Vastelaovend gevierd?
Carnaval is katholiek en het zuiden is van oudsher katholiek
6. In Nederland zijn er twee soorten Carnaval: het Rijnlands Carnaval en het Bourgondisch Carnaval. Welk soort Carnaval wordt in Limburg gevierd?
Rijnlands
7. Wat zijn de kleuren van het Rijnlands Carnaval?
Rood, Geel en Groen
8. Wie schilderde mogelijk het eerste schilderij over Carnaval?
Pieter Bruegel
9. Uit welke plaats komt het woord alaaaf?
Keulen
10. Zet de nummers van de woorden (links) in de goede zin (rechts).

1. De omgekeerde wereld	Carnaval wordt direct gevolgd door <u> 2 </u>
2. De vastentijd	De praalwagen in een optocht lijkt op <u> 4 </u> van vroeger.
3. Aswoensdag	De laatste daag van carnaval heet <u> 5 </u>
4. Het narrenschip	De dag na carnaval heet <u> 3 </u>
5. Vette dinsdag	Nep bisschoppen waren vroeger het teken van <u> 1 </u>
6. Pasen	Elf is het getal van <u> 7 </u>
7. De gek	De datum van carnaval valt 7 weken voor <u> 6 </u>

11. Vastelaovesvereniging CV de Berggeite is opgericht in:
Januari 1952
12. Van welke Aad Berggeite Prins was de spreuk: “Ein Berggeit geit wo deze scepter zjweijt” ?
René I (Wolters)
13. Van welke Aad Berggeite Prins was de spreuk: “Same gaon veer Berg verzette!” ?
Niels I (Hendriks)
14. Van welke Aad Berggeite Prins was de spreuk: “Veer laote os neet lompe, desnoods op de klompe” ?
Jan II (v.d. Vorst)
15. Van welke Aad Berggeite Prins was de spreuk: “Det mot kinne” ?
Piere II (Lowis)
16. In welk café werd de vastelaovesvereniging CV de Berggeite opgericht?
Herman Smeets
17. Het Wasjwief was niet de oorspronkelijke naam van de vasteloavesgezèt. Wat was de eerst naam?
Geitevoor
18. Wat werd ter gelegenheid van ‘t 2 x 11 jarig jubileum van CV de Berggeite in 1974 aan de Berger gemeenschap aangeboden?
De Berggeit (bij de harmoniezaal)
19. Wie was de eerste Prins van CV de Berggeite?
Jan van Nelis vanne Hei (Mathieu Hendriks)
20. Wie won het LVK in Sint Odiliënberg (Reutje) en met welk liedje?
Paul en Leo met “Twieëmaol aafgezeëg (en nog te kót)”

Opdracht 4: Recente gebeurtenissen

Hieronder zie je afbeeldingen staan die verwijzen naar een memorabele gebeurtenis.
Om welke gebeurtenis gaat het en wanneer vond deze plaats?



Datum: 12 - 12 - 2021
Gebeurtenis: Wereldkampioenschap Max Verstappen



Datum: 15 - 01 - 2021
Gebeurtenis: Ontslag aanbieding Kabinet Rutte III



Datum: 14 - 10 - 2021
Gebeurtenis: Einde van Alitalia



Datum: 20 - 01 - 2020
 Gebeurtenis: Donald Trump moet uit het witte huis



Datum: 27 - 02 - 2020
 Gebeurtenis: Eerste coronabesmetting vastgesteld (in Tilburg)



Datum: 19 - 09 - 2021
 Gebeurtenis: Vulkaanuitbarsting op La Palma



Datum: 18 - 5 - 2019
 Gebeurtenis: Duncan Lawrence wint Songfestival (nummer Arcade)



Datum: 21 - 06 - 2019
 Gebeurtenis: Elfstedentocht van Maarten van der Weijden (21 tot 24 juni)

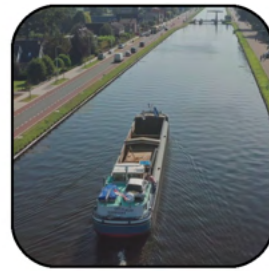

Datum: 23 - 03 - 2021
 Gebeurtenis: Containerschip blokkeert Suez kanaal



Datum: 31 - 01 - 2020
 Gebeurtenis: Brexit

Opdracht 5: Het jaar 2021 (deel 2)

1. Welke bokser – ook bekend als de "bedwinger van Muhammad Ali" – overleed dit jaar op 67-jarige leeftijd?

Leon Spinks

2. Instagram was dit jaar even in de ban van "Regencycore", een trend die teruggrijpt naar het romantische luxelevens van het Britse "Regency" tijdperk. Welke TV-serie was verantwoordelijk voor het ontstaan van deze hype?

Bridgerton

3. In februari braken rellen uit in meerdere Spaanse steden na arrestatie van welke rapper?

A: A\$AP Rocky **B: Pablo Hasél** C. Pitbull D. Daddy Yankee

4. Welke basketbalploeg werd dit jaar kampioen van de NBA competitie?

Milwaukee Bucks

5. Een icoon van de Franse film, acteur Gérard Depardieu, werd dit jaar aangeklaagd voor welke feiten?

Verkrachting

6. Welke superster betaalde 7 miljoen dollar om zijn eigen Super Bowl show te financieren?

The Weeknd

7. In juli werd president Jovenel Moïse doodgeschoten in zijn woning, waarna een staat van beleg werd afgekondigd. Van welk land was hij president?

Haïti

8. Welk doe-het-zelfgamingplatform en uitdager van het bekende spel "Minecraft" trok dit jaar naar de beurs?

Roblox

9. Ik ben een Amerikaanse "shockrocker". Dit jaar barstte een groot schandaal los toen verschillende vrouwen mij beschuldigden van jarenlang seksueel misbruik. Ik heet mezelf de "Antichrist Superstar" maar onder welke naam ken je mij wellicht beter?

Marilyn Manson

10. Welke ploegen verloren dit jaar de halve finales op het EK voetbal?

Spanje en Denemarken

Opdracht 6: Geschiedenisreeksen

Hieronder zie je 2 reeksen jaartallen. Iedere reeks jaartallen heeft een kenmerk waarom het jaar in de reeks is opgenomen. Probeer eerst voor de betreffende reeks te achterhalen wat het gemeenschappelijke kenmerk is in deze reeks en benoem vervolgens het feit dat daarbij hoort voor dat jaar.

Gemeenschappelijk kenmerk: <i>Geboortjaar van bekende heersers</i>	
Jaartal	Gebeurtenis
747	<i>Karel de Grote (747 – 748)</i>
1769	<i>Napoleon Bonaparte</i>
1672	<i>Tsaar Peter de Grote</i>
406	<i>Atilla de Hun (ca 406)</i>
1162	<i>Dzjengis Khan</i>
1533	<i>Willem van Oranje</i>
356 v.C.	<i>Alexander de Grote</i>
69 c.C.	<i>Cleopatra</i>
100 v.C.	<i>Julius Caesar</i>
1874	<i>Winston Churchill</i>

Gemeenschappelijk kenmerk: <i>Einde van oorlogen</i>	
Jaartal	Gebeurtenis
404 v.C.	<i>Peloponnesische oorlog</i>
202 v.C.	<i>Tweede Punische oorlog</i>
1099	<i>Eerste Kruistocht</i>
1453	<i>Honderdjarige oorlog</i>
1485	<i>Rozenoorlog</i>
1604	<i>Spaans – Engelse oorlog</i>
1648	<i>Tachtigjarige oorlog</i>
1654	<i>Eerste Engels – Nederlandse Oorlog</i>
1815	<i>Honderd Dagen (slag bij Waterloo)</i>
1986	<i>Driehonderdvijfendertigjarige Oorlog</i>

Opdracht 7: TV-Tunes

Wie kent deze TV-series nog?

1. Medisch centrum west
2. In de Vlaamsche pot
3. De fabriek
4. Spijkerhoek
5. Sil de strandjutter



Opdracht 8: Reclameslogans

We horen of lezen ze bijna iedere dag maar herkennen jullie enkele van onderstaande (oude) reclameslogans? Noteer het merk of organisatie van de slogan.

Slogan	Merk
Komt wel goed, schatje!	<i>Roosvicee</i>
Foutje bedankt!	<i>Reaal</i>
Goed gedaan, jochie!	<i>Paturain</i>
Leuker kunnen we 't niet maken, wel makkelijker!	<i>Belastingdienst</i>
Eén team, één taak!	<i>Luchtmacht</i>
Je bent jong en je wilt wat!	<i>Veronica</i>
Het waren twee fantastisch dagen!	<i>Tempo-Team</i>
Ze zei meneer tegen me!	<i>McDonald's</i>
Een beetje vreemd, maar wel lekker!	<i>Rivella</i>
Niet mokken, lekker wokken!	<i>Iglo</i>
Of je stopt de stekker erin!	<i>IBM</i>
Zeg maar nee, dan krijg je er twee!	<i>Bichoc</i>
Steeds verrassend, altijd voordelig!	<i>Kruidvat</i>

Opdracht 9: Schminken

Schmink één van je teamleden zoals op onderstaande foto. Dit teamlid moet zich om 20.30 uur melden bij de organisatie in Cafe Zaal Bergerac. Een bijpassende hoed levert extra punten op.



Opdracht 10: Breek je brein, want dat is fijn

Dit puzzel- en breinbrekersgedeelte bestaat uit 5 vraagstukken/puzzels:

- Bergen verzetten...en zelfs bergketens...! (opdracht 11)
- Waat duit dae veur de kos? (opdracht 12)
- Brekende breinen en puzzelwoorden (opdracht 13)
- Tectonic...met citroen, graag...! (opdracht 14)
- Limburgse plaatsen en buurtschappen in anagramstijl (opdracht 15)

Elk van deze 5 opdrachten levert na juiste invulling/oplossing een woord of een letter op. Van elke oplossing wordt een letter gevraagd.

Die 5 letters vormen samen ook weer een woord, hetwelk de oplossing van dit vijftal breinbrekers is.

Oplossingen

We hebben, bij goede oplossing, nu 4 woorden en 1 letter.

Opdracht	Oplossing	Letter
Bergen verzetten...en zelfs bergketens...! (opdracht 11)	<i>Paarlo</i>	1 ^e P
Waat duit dae veur de kos? (opdracht 12)	<i>Rijwielhandelaar</i>	15 ^e R
Brekende breinen en puzzelwoorden (opdracht 13)	<i>Compositie</i>	5 ^e O
Tectonic...met citroen, graag...! (opdracht 14)	<i>E</i>	1 ^e E
Limburgse plaatsen en buurtschappen in anagramstijl (opdracht 15)	<i>Koningslust</i>	8 ^e L

De uiteindelijke oplossing van deze 5 vraagstukken en puzzels is het woord dat je kunt vormen van de letters in de rechterkolom. (Tip: zoek het niet te ver...!)

Eindoplossing: *Lerop*

Opdracht 11: Bergen verzetten...en zelfs bergketens...!

In sommige van onderstaande zinnen kun je van de letters van een of meerdere elkaar opvolgende woorden een naam van een berg of gebergte maken. In andere zinnen zijn het bijvoorbeeld twee niet elkaar opvolgende woorden. Dat is uitzoeken en proberen. En ja, er zit ook een enkele meer cryptische omschrijving tussen.

Omschrijving	Berg of gebergte	Letter
De reis van aarde naar maan over dit gebergte;	<i>"Reis van de aarde" = Sierra Nevada</i>	10 ^e A
De oplossing van de nieuwe rebus was een ijskoude hoop;	<i>nieuwE REBUS= Erebus</i>	2 ^e R
Het koor zong het lied der bergen zonder de eerste begeleiding;	<i>A capella – a = Capella</i>	3 ^e P
In het frans zong ma een lied;	<i>Ma een lied = Madeleine</i>	5 ^e L
Blaf Greet niet zo af, hier in 't zuiden van het continent	<i>Blaf Greet = Tafelberg</i>	2 ^e A
Toen hij op de kabel ging zitten kreeg hij flink wat stroom door zijn bil;	<i>Stroom + bil = Stromboli</i>	7 ^e O

Maak, na al deze internationale hoogtepunten, van de gevonden letters een woord dat je eigen, vertrouwd en nabij in de oren klinkt. Vul dit woord en de gevraagde letter in bij de oplossingen (opdracht 10).

Opdracht 12: Waat duit dae veur de kos...?

Van de letters van de naam en woonplaats van deze persoon kun je een beroep maken. Elke letter mag maar 1x gebruikt worden.

Wat is het beroep van deze persoon?

Vul dit beroep en de gevraagde letter in achter nummer 2 bij de oplossingen (opdracht 10).

Dr. Arij Wali
Haelen

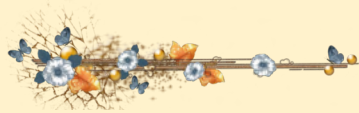

Opdracht 13: Krakende hersenen, brekende breinen en 'gewone' puzzelwoorden...

Welke woorden worden hier gezocht?

Omschrijving	Oplossing	Letter
Hout op brandstof...en volle vaart vooruit;	<i>Plankgas</i>	1 ^e P
Voortreffelijke titel voor een geestelijke;	<i>Eminentie</i>	8 ^e I
Ik loop toch al ettelijke uren in de sneeuw om dat huisje te bereiken;	<i>Chalet</i>	1 ^e C
Lozing van vloeistoffen;	<i>Suatie</i>	4 ^e T
Het Brabantse onderhoud had het salaris als thema;	<i>Overloon</i>	1 ^e O
Betaalbewijs;	<i>Kassabon</i>	3 ^e S
Een vrucht na de kijker, daar hou ik het meest van;	<i>Oogappel</i>	1 ^e O
Aanhoudend kreeg Toos steun in de muziek;	<i>Sostenuto</i>	5 ^e E
Klein hemellichaam in Den Haag;	<i>Mini-ster/minister</i>	1 ^e M
Heidenen;	<i>Gentielen</i>	5 ^e I

Maak van de gevonden letters een goed en geordend Nederlands woord en vul dat, met de gevraagde letter in bij de oplossingen (opdracht 10).

Opdracht 14: Tectonic...met citroen, graag...

Een tectonic puzzel is een cijferpuzzel, waarbij je in elk zwart omrand gedeelte de cijfers 1,2,3,4 en/of 5 moet invullen.

- 1 zwart omrand vakje is voor het cijfer 1;
- 2 zwart omrande vakjes zijn voor de cijfers 1 en 2;
- 3 zwart omrande vakjes zijn voor de cijfers 1,2 en 3; En jullie raden het vast al;
- 4 zwart omrande vakjes voor de cijfers 1 t/m 4 en natuurlijk
- 5 zwart omrande vakjes voor de cijfers 1 t/m 5.

Vakjes met gelijke getallen mogen elkaar niet raken, horizontaal, verticaal of diagonaal. We zijn op zoek naar het cijfer in het grijs gearceerde vakje. Als $a=1$, $b=2$ enzovoort, voor welke letter staat dan het getal in het grijze vakje? Vul deze letter in bij de 'oplossingen'

5	2							2
						4		
3		4						
	2		2	E				3
			5					
5					1			2
							1	3
2								
				4				5

Opdracht 15: Limburgse plaatsen en buurtschappen in anagramstijl

Maak van de gegeven letters van elke omschrijving de naam van een bestaande Limburgse plaats of buurtschap. Zet onder 'letter' de gevraagde letter van de plaatsnaam.

Omschrijving	Oplossing	Letter
GLEMHOES	<i>Hegelsom</i>	5 ^e L
TENERIT	<i>Itteren</i>	1 ^e I
STEENSTOC	<i>Cottessen</i>	7 ^e S
KERENEDAL	<i>Elkenrade</i>	5 ^e N
SEESIKKEL	<i>Kesseleik</i>	9 ^e K
MEIESTRAND	<i>Imstenrade</i>	4 ^e T
TIJKROEMERS	<i>Reijmerstok</i>	9 ^e O
LAGWEIDBEENS	<i>Siebengewald</i>	1 ^e S
NERTSWETSVEE	<i>Stevensweert</i>	6 ^e N
RUMSTEENENGEL	<i>Munstergeleen</i>	2 ^e U
TRAGERMAN	<i>Margraten</i>	4 ^e G

Vorm nu van de 11 letters in de derde kolom weer een Limburgse plaatsnaam en vul deze in bij de oplossingen (opdracht 10).

Opdracht 16: Plus Rebus

Wat zijn de oplossingen van de rebussen bij de Plus?

- Goed eten is een goede keuze*
- Goed eten, daar houden wij van*
- Plus geeft meer, veel meer*
- Opgeteld de beste*
- Wij zien U graag bij ons in Berg.*
Waar we met liefde aandacht en kennis elke dag weer voor U klaar staan



Opdracht 17: Eilanden

Op de kaart hieronder zie je een aantal silhouetten van eilanden (of eilandgroepen). Noteer de naam.



Eiland	Naam	Eiland	Naam
1	<i>Vlieland</i>	6	<i>Tasmanië</i>
2	<i>Shetland</i>	7	<i>Terschelling</i>
3	<i>Isle of Man</i>	8	<i>Kreta</i>
4	<i>Kodiac</i>	9	<i>IJsland</i>
5	<i>Corsica</i>	10	<i>Ierland</i>

Opdracht 18: Architectonische wonderen

Prachtige gebouwen. Wat zijn hun namen en in welk land zijn deze foto's genomen?

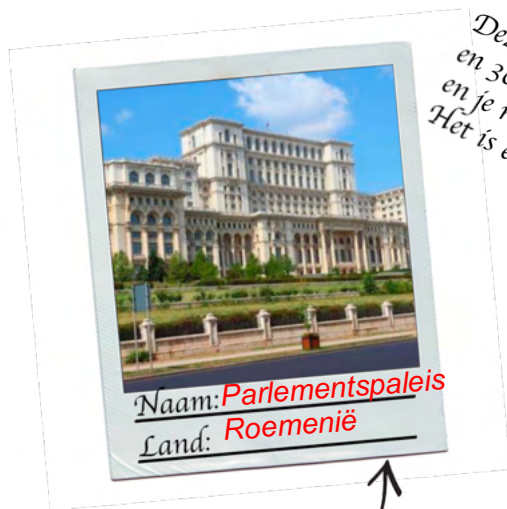

Dit is werelds grootste, zwaarst bewaakte administratieve gebouw.

Deze opvallende vierkante formatie is ongeveer 1500 meter lang en 30 meter hoog. Om dit te kunnen bezoeken heb je een gids nodig en je reist er de hele dag voor door de woestijn. Het is een prachtige structuur gelegen in de Cholistan woestijn



Hij wordt ook wel Kumbhalgarh genoemd.



Het zijn symmetrische trappen, een soort doolhof dat nooit eindigt. De trappen zijn gebouwd door koning Chanda in de Nikumbhda dynastie tussen 800 en 900 na Christus.



Deze moskee is een architectonisch meesterwerk. Hij werd gebouwd tussen 1603 en 1619 onder het bewind van sjeik Abbas de eerste.



Opdracht 19: Dromen

Het is al laat wanneer mijn allerliefste moeder mij sommeert te stoppen met het kijken van TV en loop ik naar de bovenverdieping naar mijn doorgesakte bedje toe. Ik moet van haar mijn nachtrust nemen. Ze is te oud om zelf nog de trap op te lopen en daarom schreeuwt ze nog een keer schel, mondig en een beetje schor dat ik niet meer op mijn telefoon mag turen, want dan val ik nooit in mijn broodnodige slaap. Nu slaap ik ook slecht en mijn lieve, oude moeke wil mij alleen maar in bescherming nemen. Ik doe ook braaf en fijn wat mijn moeder heeft gezegd in de hoop deze negatieve spiraal te doorbreken en tijdens mijn nachtrust heerlijk te verpozen. Het duurt dan ook maar een paar onbenullige minuutjes voordat de slaap bij mij zijn intrede doet en ik aan een heerlijke maar onnatuurlijke droom kan beginnen, waarin ik vlieg als een Afrikaanse berg boomvalk, maar dan wel eentje uit ons eigen Berg.

We vlogen over bergen, dalen, bossen en weiden. En alles onder ons was als een stipje zo klein. Bijna niet van elkaar te onderscheiden in formaat en functionaliteit. Maar het was euforisch. Heerlijk en devoot, zo hoog in de atmosfeer. Wij dreven op thermiek, zonder gebruik van extra krachten en onnodig verbruik van energie, en dan kun je best wel een grote afstand afleggen zonder ook maar een enkele vleugelslag te maken. Afstanden die men dan afgelegd krijgt zijn immens. Plotsklaps werd de onmeetbare stilte verbroken. Heel zacht hoorde ik een orkest. Een symfonie. Het kwam dicht en dicht. Het klonk eerst nog als geroezemoes, als een menigte die aan het lallen is. Zo'n geluid dat ik niet versta als meerdere mensen door elkaar heen fluisteren. Maar het werd klaar, helder en mooi. Het geluid van engelen. Het was muzikaal, tenminste dat vond ik. Dichter bij komende hoorden wij blazer en strijker melodieën. Het werd gespeeld met passie, hartstocht, liefde en heel veel beroepstrots en energie. Het klonk als een proestlach engel over de Pyreneeën, Alpen en Dolomieten.

Plots sloeg de stemming om en speelde men in ene knetterhard en berggeitjes, gemzen, arenden, alpenmarmotten en nog meer uit het dierenrijk nam de benen en vluchtte naar een veilig en behagen oord. De vos sprint naar het hol en het hert schiet naar het bos. Een paar kleine muizen schieten pardoes onder een schuur met hooi, maar eerst hebben ze met hun piepstemmen nog tegen een paar eekhoortjes

gezegd dat ze moeten vluchten en zich verstoppen om hun gehoor te beschermen, ten einde niet doof of slechthorend te geraken. En zo redde **de** meeste dieren zich voor deze tsunami van geluid en lawaai. Een ware kakafonie van klanken.

Na deze onwelgevallige onderbreking gaan **we er** tegenaan en fladderen verder. De ondergrond wijzigt telkens. Zand, klei, rots en **steen**. **Bergen** die reiken tot aan de hemel en dalen zo diep dat er nooit meer zonlicht bij kan komen. Het **beste in** de omgeving dat wij te zien gaan krijgen, is een mengelsmoesje van types die door deze habitat heen creolen. Ik **som er enkele** op in het volgende rijtje. Ik zie dorpelingen die op het marktplein verzameld zijn om het nieuws van de dag op te lepelen. Ik zie boeren die ploegen en eggen op hun land. Ik zie **schurken** die hun buit **begraven**. Een boswachter jaagt op een stroper en die op zijn beurt op een hert. De pastoor help **het iele** vrouwtje de kerktrappen op en slaat dan een kruisje. Dan zie ik in de verte nog een haven met wat oude bootjes en gammele schepen. Zij varen uit om zilte haring te vangen. Een tweede doet een poging **oesters** te plukken. De derde gaat de fuiken ophalen om te zien of er vette krab of rode kreeft is gevangen. Dan is er nog een voetbalwedstrijd tussen de rood witte en de zwart blauwen. Veel fans maken wat palaver en schreeuwen naar elkaar. Deze **oproer mondde** uit in een massale vechtpartij waaraan de veldwachters de handen vol hebben om deze **benepen** situatie het hoofd te bieden. Plotsklaps schiet ik rechtop in mijn bed. Ik ben wakker. Badend in het zweet van dit onwerkelijke, te dol voor woorden zijnde, verhaal. Als ik er ever nadenk dan vind ik het toch gewoon mooier **hedendaagse** zaken in al mijn spontaniteit te beleven.

In de voorgaande tekst zijn 29 plaatsnamen verborgen zoals “Deventer” is verstopt in: “Je had **even terug** moeten gaan.” Heb je een plaats gevonden? Zoek op het kaartje (volgende pagina) welk nummer erbij hoort en schrijf de naam bij het nummer in het diagram. Heb je alle plaatsen ingevuld dan lees je in de gele kolom het antwoord van de puzzel. Vul dit antwoord in bij nummer 30.

1 r o e r m o n d
 2 e d e
 3 h e n g e l o
 4 v e n l o
 5 u r k
 6 a l k m a a r
 7 z e i s t
 8 e c h t
 9 h e l m o n d
 10 r a a l t e
 11 b e r g e n d a l
 12 b e s t
 13 d i e m e n
 14 a a l s m e e r
 15 a a l t e n
 16 e m m e n
 17 h a r d e n b e r
 18 w e e r t
 19 t h o l e n
 20 o s s
 21 e r m e l o
 22 t i e l
 23 s t e i n
 24 s t e e n b e r g e n
 25 e p e
 26 r h e d e n
 27 g r a v e
 28 s o m e r e n
 29 g o e s

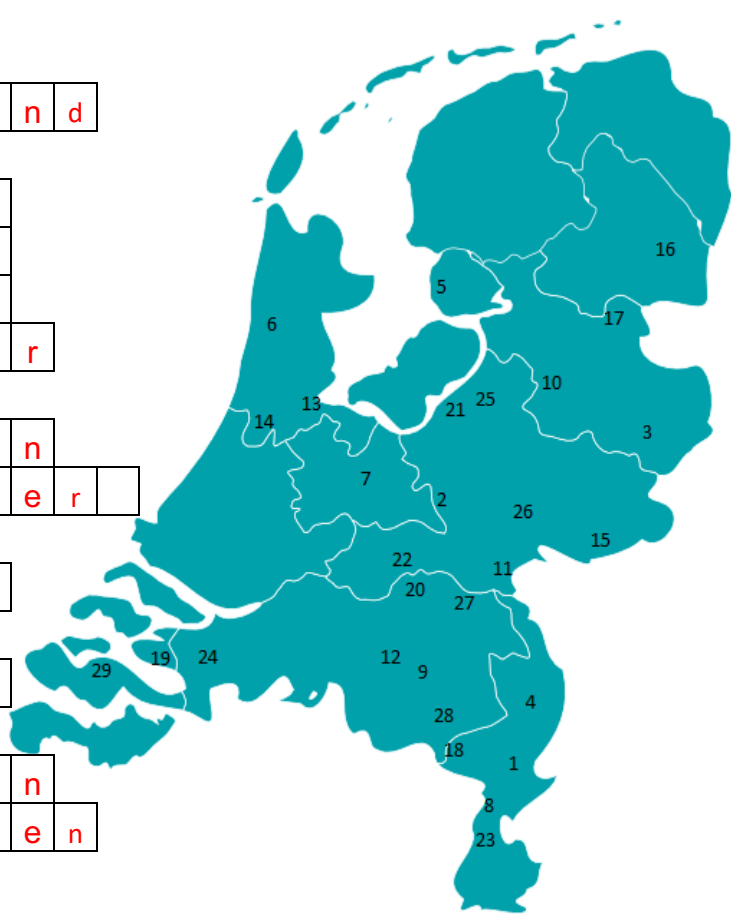

30 Het antwoord van boven naar beneden in de gele balk is:

De leukste en beste droom is bedrog

Opdracht 20: Wie hit det dao?

Weet je hoe het hier heet? Zet het goede nummer bij de juiste naam.



Nummer	Naam	Nummer	Naam
10	de Roskam	9	aan de vaer buim
8	de Kranepool	4	het Kuulke
2	het Bat	6	Bongershegk
5	de Pitskòntj	1	de aaj Roer
7	de Schepersheuvel	3	de Sjtein

Opdracht 21: Unesco Werelderfgoedlijst



Naam	Unesco volgnummer
<i>Shark Bay</i> (Australië)	578
<i>Klooster van Alcobaça</i> (Portugal)	505
<i>Susa Susa</i> (Iran)	1455
<i>Rideau Canal</i> (Canada)	1221

Vul de ontbrekende getallen in:

Nederland telt **12** werelderfgoederen en kent **3** thema's.

Opdracht 22: Heilige huisjes

Op de volgende pagina vinden jullie vier stukken landkaart van Sint Odiliënberg, Lerop, Paarlo en 't Reutje. Hierop staan 26 nummers aangegeven. Bij ieder nummer hoort een kruis, beeld of kapel. Schrijf achter het betreffende cijfer, de letter die bij de afbeelding hoort, die op deze locatie staat.

(Het cijfer op de kaart staat op de goede locatie. Het puntje van de marker niet per definitie!)

Cijfer	Letter	Cijfer	Letter
1	S	14	W
2	O	15	T
3	R	16	A
4	D	17	E
5	X	18	H
6	L	19	N
7	C	20	G
8	Y	21	Z
9	F	22	J
10	K	23	Q
11	I	24	B
12	M	25	U
13	P	26	B

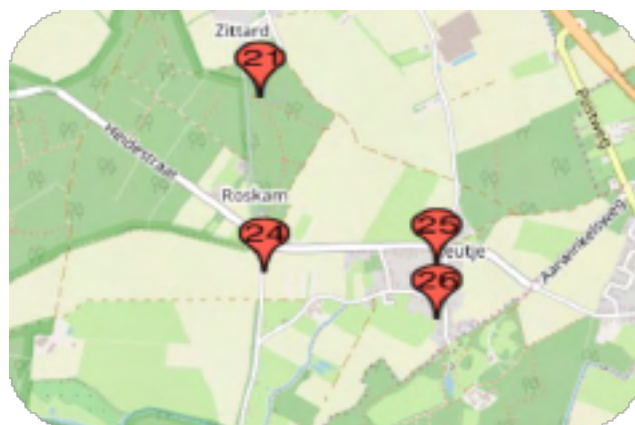
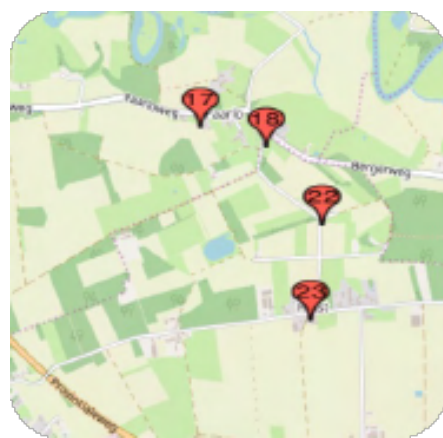
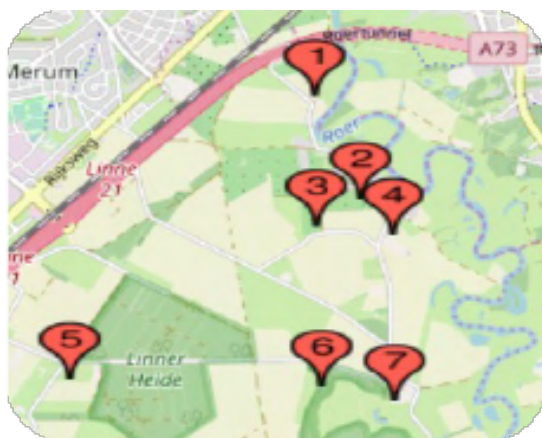
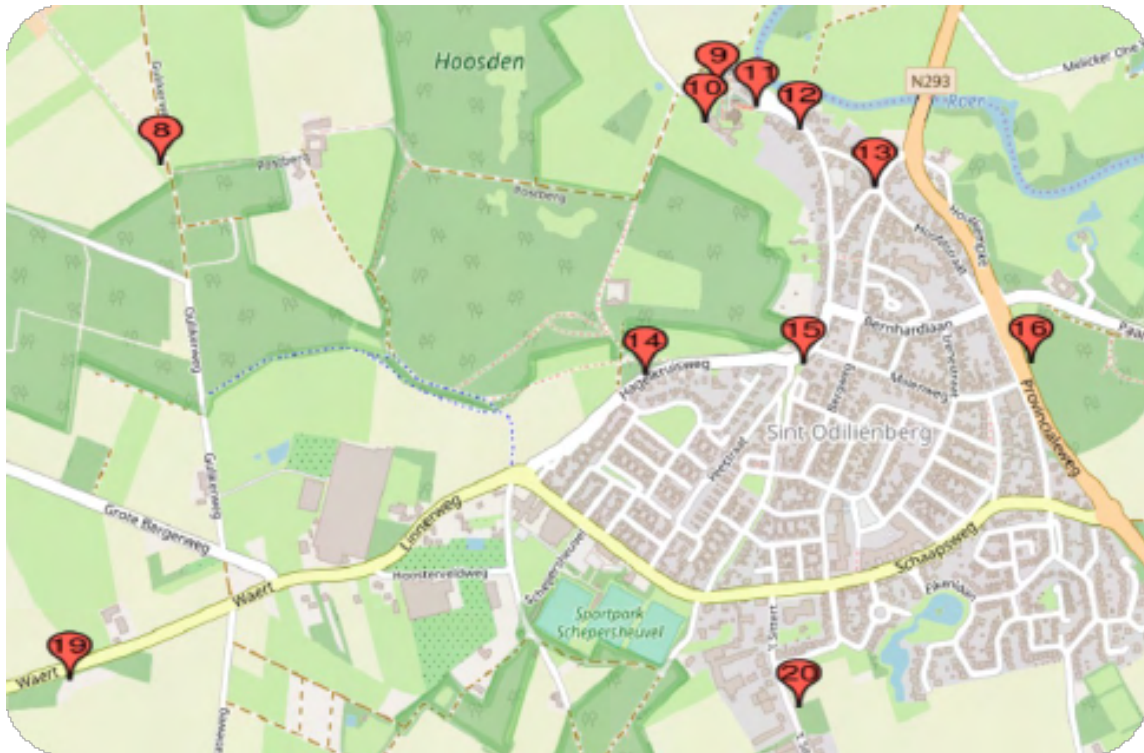



A



B



C

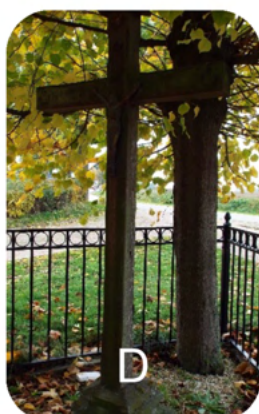

D



E



F



G



H



I



J



K



L

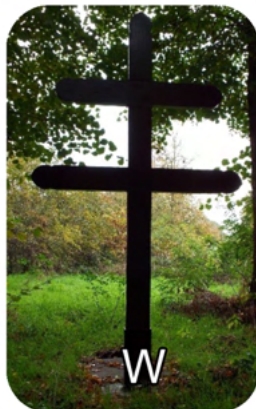
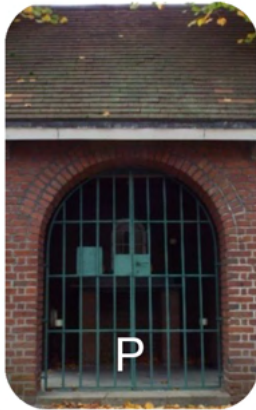



Opdracht 23: De vlag van Roerdalen

Maak met het verkregen stoepkrijt (!) een tekening van de vlag van Roerdalen op straat.

App de foto voor 23:00 uur naar de organisatie.



Opdracht 24: Geldzaken

Plaats de euromuntjes zodat in elke rij en kolom het genoemde bedrag in centen komt te liggen. Elk muntje mag maar 1 keer per rij en kolom gebruikt worden en alle muntjes dienen gebruikt te worden.

Noteer de waarde van het muntje in het juiste vak.

	6	17	37	33	21
36					
2					
27					
16					
33					

Opdracht 25: Een beetje wetskennis

Drie boefjes zitten samen in café Le Carrefour Preuf en Proost. Driek is de baas van het stel. Jeu is de rechterhand van Driek. Sjeng is het domme boefje. Driek en Jeu hebben allebei een biertje gedronken en Sjeng heeft een warme chocomel met slagroom gehad. Het stel wacht tot Lars en Laura niet kijken en lopen snel de zaak uit zonder te betalen. Als Lars ze bij de deur tegenhoudt, slaat Driek, Lars in zijn gezicht. Hierdoor loopt Lars een blauw oog op. Driek rent vervolgens hard weg. Jeu en Sjeng volgen.

Al lopend komt het stel bij de Plus. De Plus is gesloten. Jeu pakt een steen en gooit deze dwars door de ruit van de Plus en de ruit ligt aan diggelen. Ze rennen snel weg. Sjeng rent in al zijn haast per ongeluk tegen het reclamebord van frituur Dennis. Het bord valt kapot. Jeu zegt tegen Driek: “Es veer gepak waere, doon ich dich iets.” Sjeng pakt meteen zijn telefoon en plaatst een tweetbericht op het internet. Hij schrijft; “Driek kleed zich in het weekend als een vrouw.” Ook plaatst Sjeng een foto van Driek bij deze tweet. Sjeng weet dat dit niet waar is, maar plaatst deze tweet toch op internet. Later komen de jongens op het schoolplein van basisschool ‘t Kempke. Ze klimmen over het hek en rennen het schoolplein op terwijl ze daar niets te zoeken hebben.

Ze verschuilen zich achter het klimrek. Hier worden ze door de politie opgepakt. Eenmaal aangekomen op het politiebureau in Roermond worden ze alle drie in de cel gezet. Het tijdstip van de aanhouding van het drietal is 22.30 uur.

1. Welke TWEE strafbare feiten plegen Driek, Jeu en Sjeng alle drie? Noteer alleen de artikelnummers: **461 & 310**
2. Welk strafbaar feit pleegt alleen Driek? Noteer het artikelnummer: **300**
3. Welk strafbaar feit pleegt alleen Jeu? Noteer het artikelnummer: **424**
4. Welk strafbaar feit pleegt alleen Sjeng? Noteer het artikelnummer: **242**
5. Hoe laat moet de politie volgens het Wetboek van Strafrecht Driek, Jeu en Sjeng uiterlijk vrijlaten wanneer een verlenging niet aan de orde is? **16:30 uur**

Opdracht 26: Ons koningshuis

Een foto van het defile op Paleis Soestdijk. Noteer de (voor)namen van de leden van het koninklijk huis die je hier ziet. Het zijn er 23.



Naam	Naam
<i>Carlos</i>	<i>Claus</i>
<i>Margarita</i>	<i>Beatrix</i>
<i>Caroline</i>	<i>Willem Alexander</i>
<i>Jaime</i>	<i>Friso</i>
<i>Irene</i>	<i>Constantijn</i>
<i>Carel Hugo</i>	<i>Christina</i>
<i>Juliana</i>	<i>Jorge Guillermo</i>
<i>Bernhard Jr.</i>	<i>Margriet</i>
<i>Pieter</i>	<i>Floris</i>
<i>Maurits</i>	<i>Bernardo</i>
<i>Bernhard Sr.</i>	<i>Juliana</i>
<i>Pieter Christiaan</i>	

Opdracht 27: Stenen in verband

We lopen er dagelijks overheen, stenen. Door harde werkers worden deze in stoepen en opritten gelegd. Zij worden in een bepaald verband gelegd, maar hoe heet zo'n verband nou eigenlijk?

Hieronder zie je enkele verbanden. Schrijf de naam van het verband op.



Elleboog

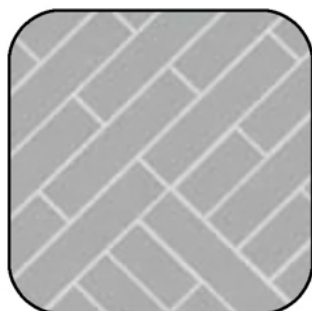

Keper

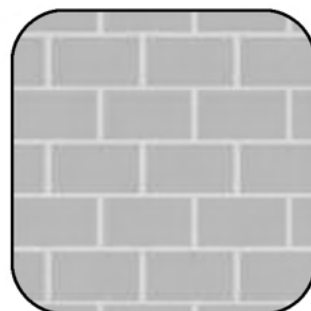

Half steens



Molenwiek



Blok



Banen

Opdracht 28: Moorden

1. Nadat hij in 1984 opnieuw vastzat voor verkrachting van een minderjarige begon hij, éénmaal vrijgelaten, weer aan een gruwelijke reeks van 7 moorden. In 2006 werd hij aangehouden en veroordeeld tot 28 jaar cel. Wie is dit “monster van de Ardennen” ?

Michel Fourniret

2. Jack the ripper is de bekendste seriemoordenaar ter wereld. Zijn ware identiteit is nooit achterhaald. Net zoals andere seriemoordenaars kon bij hem een duidelijk patroon worden ontleend naar slachtofferprofiel, maar wat was de link tussen de diverse slachtoffers van Jack the ripper?

Het waren prostituees

3. Een van Belgisch bekendste moordenaars is Staf Van Eyken. Tussen oktober 1971 en maart 1972 verkrachtte en wurgde hij drie vrouwen. Momenteel zit hij een levenslange celstraf uit, maar onder welke bijnaam is Staf Van Eyken ook bekend?

Vanpier van Muizen

4. Lee Harvey Oswald is de geschiedenisboeken ingegaan als de vermoedelijke moordenaar van President John F. Kennedy. Twee dagen na de moord op Kennedy werd hij zelf doodgeschoten, maar door wie werd hij doodgeschoten?

Jack Ruby

5. Op 19/11/2017 stierf de bekende moordenaar en sekteleider Charles Manson. De meest bekende moord pleegde hij in 1969 op de zwangere vrouw van Roman Polanski. Hoe heette de vrouw van Roman Polanski?

Sharon Tate

6. In augustus 2017 scheurde een jongeling met een bestelwagen over de Ramblas in Barcelona met als doel zoveel mogelijk mensen van het leven te beroven. De bestelwagen werd gehuurd door zijn broer die zichzelf aangaf bij de politie. Zijn jongere geradicaliseerde broer sloeg op de vlucht en zou later één van de doodgeschoten daders zijn bij de aanslag in Cambrils. Kennen jullie zijn naam en dus ook die van zijn broer? Familiennaam is voldoende.

Oukabir

7. We herinneren ons nog allemaal de nacht van 23 op 24 augustus 1572. Een verschrikkelijke nacht waarbij een ware slachting plaatsvond onder de Hugenoten, dus de Franse protestanten. Tussen de 5000 en 30.000 Hugenoten werden door katholieken vermoord in hun bed. We kennen deze historische gebeurtenis als de Parijse bloedbruiloft. Edoch zal een historicus U doorgaans een andere naam geven voor deze gebeurtenis. Welke?

Bartholomeusnacht

8. We zoeken naar de codenaam van een vermoedelijk Amerikaanse seriemoordenaar in 1968 en 1969. Deze moorden zijn nooit opgelost en er is nooit een moordenaar met zekerheid aangeduid. Hij nam een loopje met de politie door ze allerlei codes en cryptogrammen op te sturen. Hij ondertekende zijn brieven met een kruis door een cirkel. In 2007 verscheen een prijswinnende film over deze moordenaar. Wie is deze seriemoordenaar?

Zodiac Killer

Opdracht 29: Titelatuur

Wat is hun titelatuur /aanspreektitel als aanhef boven een brief?

Let op: we gebruiken maart 2021 als uitgangsdatum!

The worksheet contains the following photos and labels:

- A: A man with glasses and a beard, wearing a black clerical shirt.
- B: A woman with blonde hair wearing a blue dress and a white sash.
- C: A man with a beard and a brown jacket.
- D: A woman with long brown hair wearing a blue top.
- E: A woman with long blonde hair wearing a red top.
- F: A man in a gold and black ceremonial costume with a tall hat.
- G: A woman with dark hair and glasses wearing a dark top.
- H: Pope Francis in white papal attire.

The list of titles on the right is:

- A Zeereerwaarde heer
- B Edelachtbare vrouwe
- C Weledelgeleerde heer
- D Hooggeachte mevrouw
- E Koninklijke Hoogheid
- F Dorsslustige Hoogheid
- G Edelachtbare vrouwe
- H Heilige Vader

Opdracht 30: Woordgrapjes

Vul onderstaande woorden in. Op elk streepje komt 1 letter en het aantal letters is aangegeven tussen haakjes:

Voorbeeld: land boven Duitsland dat er niet meer is?

Oplossing: VERDWENEMARKEN

1. Vloer van worst uit Italië die je gemakkelijk kunt leggen. (10)
SALAMINAAT
2. Iemand die de tuin verzorgt in een Brabantse stad. (12)
EINDHOVENIER
3. Plantaardige resten worden door deze persoon in enveloppen bezorgd. (11)
COMPOSTBODE
4. Vrijen van dieren uitgevoerd als bezuiniging. (14)
BESPARINGSDANS
5. Meubelstuk van lekkernij. (13)
CHOCOLADEKAST
6. Stripheld die boodschappen doet in een dorpszaak. (13)
BUURTSUPERMAN
7. Mannen in dienst van de gemeente die de struikjes kussen. (17)
PLANTZOENENDIENST
8. Route van een trein die rond zwerft. (13)
DWAALSPORWEG
9. Grote plant uit vakantiegebied in België. (12)
ARDENNENBOOM
10. Knuffelaar van Jezus is lekker bij de aardappels. (6)
JUSDAS

Opdracht 31: Onopgelost

Een groot deel van deze puzzels of codes zijn tot nu toe nog nooit (helemaal) opgelost. Wij vragen jullie niet om deze op te lossen, maar willen wel weten welke puzzels of codes dit zijn:



The Secret



Zodiac Cipher



Kryptos



Voynich Manuscript



Beales Cipher



Eternity II

Opdracht 32: Lettertypes

Er zijn heel veel lettertypes te gebruiken bij het maken van teksten. Welke lettertypes zijn dit?

	Voorbeeld	Naam
1	Eerste Berger Dörpskwis	<i>Bahnschrift</i>
2	Eerste Berger Dörpskwis	<i>Impact</i>
3	Eerste Berger Dörpskwis	<i>Myanmar Text</i>
4	<i>Eerste Berger Dörpskwis</i>	<i>Lucinda Handwriting</i>
5	Εερωτε Βεργερ Δ\ρπσκωισ	<i>Symbol</i>
6	Eerste Berger Dörpskwis	<i>Courier New</i>
7		<i>Windings 2</i>
8	Eerste Berger Dörpskwis	<i>Franklin Gothic Medium</i>
9	<i>Eerste Berger Dörpskwis</i>	<i>Ink Free</i>
10	<i>Eerste Berger Dörpskwis</i>	<i>Bradley Hand ITC</i>

Opdracht 33: Knikkerbaan

Bouw de gekregen knikkerbaan op en maak een filmpje van deze baan in werking.

App het filmpje voor 22.00 uur naar de organisatie.



Opdracht 34: Top 2000 vertaald

Super populair door het hele land. DE lijst der lijsten die naar het nieuwe jaar aftelt via het medium muziek. Hieronder staan teksten uit de Top 2000, maar dan door Google Translate gehaald (let dus niet op de spelfouten). We willen graag de titel en artiest weten!

1. Ik hoor de drums echoën vanavond, maar ze hoort alleen gefluister van een rustig gesprek. Ze komt binnen, 12:30 vlucht. De maanverlichte vleugels reflecteren de sterren die me naar verlossing leiden.
Artiest: Toto
Titel: Africa
2. Liefde doet pijn. Liefde schramt. Liefde verwond and merkt. Elk hart is niet taai of sterk genoeg. Om veel pijn te nemen, neem veel pijn. Liefde is als een wolk, het houdt veel regen vast.
Artiest: Nazareth
Titel: Love Hurts
3. Hij staat als een standbeeld. Wordt onderdeel van de machine. Voelt alle bumpers. Speelt altijd schoon. Hij speelt op intuïtie. De cijfertellers vallen. Dat dove stomme en blinde kind.
Artiest: The Who
Titel: Pinball Wizard
4. Ze werd 's morgens wakker. Met de zonsopgang in haar ogen. Maar alles wat ze ziet is duisternis. Ze zal je niet vertellen waarom. Geen vlinders meer omdat ze niet nooit lang meegaan.
Artiest: Sunny Days
Titel: Armin van Buuren ft. Josh Cumbee
5. Now you never have to put on your jacket again. And hope your light works. Let the storms blow nowhere in the dark. Because inside it is warm and light and good.
Artiest: Avond
Titel: Boudewijn de Groot

6. Je hoeft me niet te vertragen. Omdat ik er altijd zal zijn. Ik zal mijn weg terug naar huis vinden. Waar magnolia groeit, waar magnolia groeit.

Artiest: *Danny Vera*

Titel: *Roller Coaster*

7. When I was very small. And didn't understand anything about life. Only played, eat and slept. When I was so small. That I had to stand on my toes. To look at the moon.

Artiest: *Rowwen Hèze*

Titel: *De Peel in Brand*

8. Waar het begon, kan ik niet beginnen te weten. Maar dan weet ik dat het sterk groeit. Was in het voorjaar. Toen werd de lente de zomer. Wie had ooit gedacht dat je mee zou gaan? Handen, handen aanraken. Reiken, mij aanraken, jou aanraken.

Artiest: *Neil Diamond*

Titel: *Sweet Caroline*

9. Where can I go, I cannot go to Germany. Can not go to Germany, there they are so strict.

Artiest: *Het Goede Doel*

Titel: *België*

10. Ooh-hoo, niemand weet het. Toen ik beneden was. Ik was je clown. Ooh-hoo, niemand weet het. Niemand weet het. Vanaf het begin. Ik gaf je mijn hart. Oh oh, ik gaf je mijn hart.

Artiest: *Don't go Breaking my Heart*

Titel: *Elton John & Kiki Dee*

Opdracht 35: Rembrandt

Meer dan 200 werken van Rembrandt hangen in buitenlandse musea. Noem de namen van onderstaande werken en de naam van het museum waar ze hangen.



Nummer	Naam	Museum
1	<i>Davis met het hoofd van Goliath voor Saul</i>	<i>Kunstmuseum Basel</i>
2	<i>Apostel Paulus in de gevangenis</i>	<i>Staatsgalerie Stuttgart</i>
3	<i>De vlucht naar Egypte</i>	<i>Musee de Beaux Arts de Tours</i>
4	<i>Artemissa met brief van David</i>	<i>Prado Madrid</i>
5	<i>Lachende Rembrandt</i>	<i>J. Paul Getty museum Los Angeles</i>
6	<i>De steniging van de heilige Stefanus</i>	<i>Musee de Beaux Arts de Lyon</i>

Opdracht 36: 007

Er zijn heel veel Bondfilms gemaakt. Uit welke films komen de onderstaande foto's en uit welk jaar is de film?



	Film	Jaar		Film	Jaar
001	<i>A view to a kill</i>	1985	006	<i>Golden eye</i>	1995
002	<i>Diamonds are Forever</i>	1971	007	<i>Moonraker</i>	1979
003	<i>Die another day</i>	2002	008	<i>Quantum of solace</i>	2008
004	<i>Dr. No</i>	1962	009	<i>Skyfall</i>	2012
005	<i>For your eyes only</i>	1981	010	<i>Spectre</i>	2015

Opdracht 37: Begrijpend luisteren

Tijd voor een muziekronde. Pak je instrument erbij en speel mee. Uit welke muziekstukken (titels) komt onderstaand bladmuziek?



Titel: Seven Nation Army



Titel: Sweet Child O' Mine



Titel: Hoedje van Papier



Titel: Under Pressure

9

13

17

Titel: James Bond Theme

Titel: Redemption Song

Titel: Daytripper

Opdracht 38: Duo's

Beroemde duo's. Ken je ze nog?



Nummer	Duo	Nummer	Duo
1	<i>Acda en de Munnik</i>	7	<i>Mini en Maxi</i>
2	<i>Gert en Hermien</i>	8	<i>Elly en Rikkert</i>
3	<i>Blue Diamonds</i>	9	<i>Hepi en Hepi</i>
4	<i>Mounties</i>	10	<i>Twarres</i>
5	<i>Bolland en Bolland</i>	11	<i>Stiefbeen en zoon</i>
6	<i>De twee pinten</i>	12	<i>Marc en Erwin</i>

Opdracht 39: Tattoo

Steeds meer mensen hebben een tattoo. Sommige heel opzichtig en anderen hebben dit verborgen en houden dit privé. In deze kunstvorm zijn er diverse stijlen. Welke stijlen zie je hieronder?



New School



Sanskriet



Sak Yant



Old School



Japans

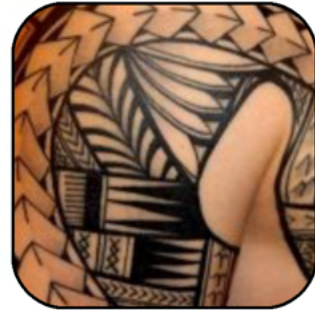

Maori

Opdracht 40: Films

Welke films staan op onderstaande rol?



Nummer	Film	Nummer	Film
1	<i>The Wolf of Wall Street</i>	6	<i>The Shawshank Redemption</i>
2	<i>Forrest Gump</i>	7	<i>Slumdog Millionaire</i>
3	<i>The Godfather</i>	8	<i>Snatch</i>
4	<i>Gone with the Wind</i>	9	<i>Fight Club</i>
5	<i>American Beauty</i>	10	<i>The Departed</i>

Opdracht 41: Songfestival

De foto's tonen songfestivalwinnaars. Vermeld de artiest, het jaar, het land, de titel van het lied en het puntenaantal.



	Artiest	Jaar	Land	Titel	Punten
1	<i>Corry Brokken</i>	<i>1957</i>	<i>Nederland</i>	<i>Net als toen</i>	<i>31</i>
2	<i>Teddy Scholten</i>	<i>1959</i>	<i>Nederland</i>	<i>'n Beetje</i>	<i>21</i>
3	<i>Gigliola Cinquette</i>	<i>1964</i>	<i>Italië</i>	<i>Non ho l'eta</i>	<i>49</i>
4	<i>France Gall</i>	<i>1965</i>	<i>Luxemburg</i>	<i>Poupee de cire, poupee de son</i>	<i>32</i>
5	<i>Udo Jürgens</i>	<i>1966</i>	<i>Oostenrijk</i>	<i>Merci cherie</i>	<i>31</i>
6	<i>Sandy Shaw</i>	<i>1967</i>	<i>Verenigd Koningrijk</i>	<i>Puppet on a string</i>	<i>47</i>
7	<i>Johnny Logan</i>	<i>1980</i>	<i>Ierland</i>	<i>What's Another year</i>	<i>143</i>
8	<i>Nicole</i>	<i>1982</i>	<i>Duitsland</i>	<i>Eind bisschen Frieden</i>	<i>164</i>
9	<i>Sandra Kim</i>	<i>1986</i>	<i>België</i>	<i>J'aime la vie</i>	<i>176</i>
10	<i>Celine Dion</i>	<i>1988</i>	<i>Zwitserland</i>	<i>Ne partez pass ans moi</i>	<i>137</i>
11	<i>Dana International</i>	<i>1988</i>	<i>Israël</i>	<i>Diva</i>	<i>172</i>
12	<i>Loreen</i>	<i>2012</i>	<i>Zweden</i>	<i>Euphoria</i>	<i>372</i>
13	<i>Severine</i>	<i>1971</i>	<i>Monaco</i>	<i>Un banc, un arbre, une rue</i>	<i>128</i>
14	<i>Conchita Wurst</i>	<i>2014</i>	<i>Oostenrijk</i>	<i>Rise like a phoenix</i>	<i>290</i>
15	<i>Teach-In</i>	<i>1975</i>	<i>Nederland</i>	<i>Ding-a-dong</i>	<i>152</i>

Wie won het songfestival twee keer?

Johnny Logan

Opdracht 42: Losse flodders

Maak onderstaande foto met je team zo goed mogelijk na.
Stuur de foto voor 19:30 uur via Whatsapp naar de organisatie.



Opdracht 43: Ikea

Even naar **Ikea**, maar wat is de (Ikea)naam ook alweer? Let op, laat je niet op het verkeerde been zetten door de grootte!



	Naam		Naam
a	<i>Kuggis</i>	f	<i>Flamsig</i>
b	<i>Enudden</i>	g	<i>Bekväm</i>
c	<i>Pax</i>	h	<i>Vardö</i>
d	<i>Lack</i>	i	<i>Tjabba</i>
e	<i>Skådis</i>	j	<i>Tisken</i>

Opdracht 44: Weet het gerecht!

Onderstaand steeds een lijst met ingrediënten. Welk gerecht maak je hier van?

Gerecht 1

500g runderpoulet, 1 lepel bloem, 5 kruidnagels, 3 laurierblaadjes, 0,75 kopje azijn, 0,25 kopje water, 2 uien, een lepel appelstroop, 3 sneetjes peperkoek, peper en zout.

Zuurvlees

Gerecht 2

100ml melk, 100ml water, 100g boter, snufje zout, 100g bloem, 3 a 4 eieren.

Soezendeeg

Gerecht 3

60g eiwit (2 eiwitten), 400g suiker, 50g glucosestroop, 100g honing, 100ml water, snufje zout.

(Zachte) Nougat

Gerecht 4

250g bloem, 15g gist, 20g margarine, 20g suiker, 1dl melk, snufje zout.

4dl melk, 36g custard, 40g suiker.

150g boter, 200g bloem, 150g suiker

Kruimel Pudding Vlaai

Gerecht 5

1000g varkensvlees, 1000g spek, 2kg lever, 6l water, 2kg boekweitmeel, 6 eetlepels rommelkruiden, zout, peper.

Balkenbrij

Opdracht 45: Afval

Er zijn heel veel soorten afval. Zet er de goede benaming onder.



Asbest



Elektrische apparatuur



Frituurvet



GFT



Glas



Grof vuil



Snoei/Tuin



Rest



Sloop Puin



PMD



Matrassen



Luiers

Opdracht 46: Onder de microscoop

Onder microscoop gaat er een andere wereld open. Hieronder enkele afbeeldingen van voedsel gezien van onder een microscoop. Maat wat is het?



1. Champignons

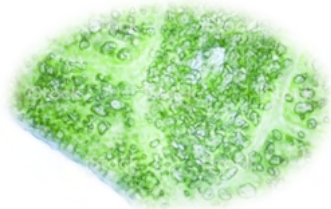

2. Sla



3. Chilipeper

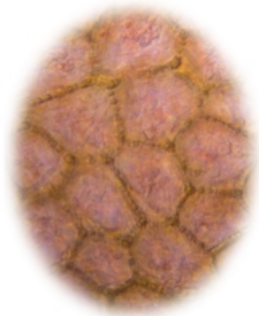

4. Tomaat

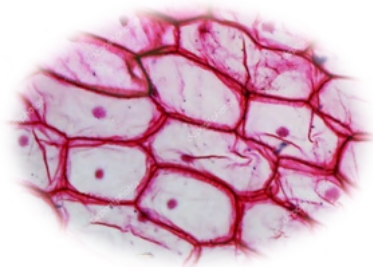

5. Rode Ui

Opdracht 47: 't Wasjwief

- Op welke bladzijde in de 2022 editie is de Berg Kwis'T inzending te vinden?
30 & 31
- Wat was de oplossing?
Ein Kwissige Vastelaovend
- Hoeveel vragen moest je beantwoorden om de eindoplossing te vinden?
14
- De hoeveelste jaargang was dit van 't Wasjwief?
32
- Welke "Aad-Prins" woont op het gevraagde huisnummer?
Niels I

Opdracht 48: Op recept

Een vreemd oud recept.

Wat wordt hier gemaakt?

Appelmoes

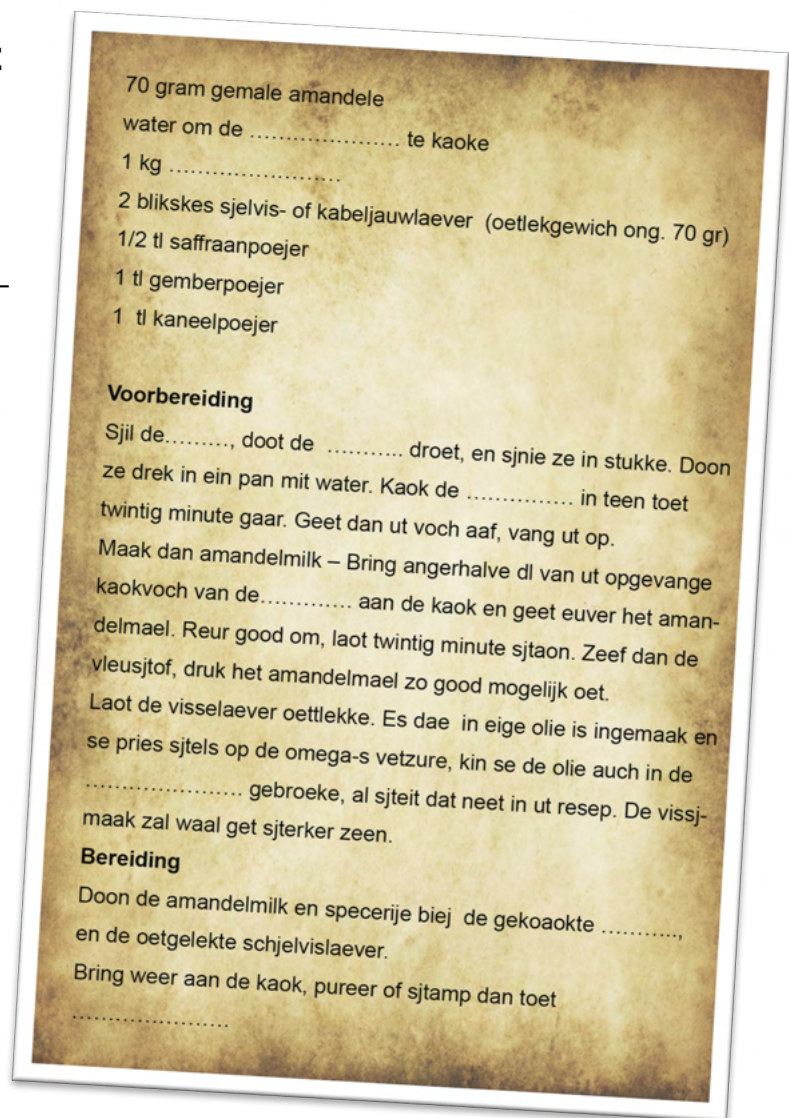

Opdracht 49: Vlees

Welke stukken vlees van welk dier zien we hier?

	Naam	Dier
1	<i>Procureur</i>	<i>Varken</i>
2	<i>Spareribs</i>	<i>Kalf</i>
3	<i>Filetlapjes</i>	<i>Varken</i>
4	<i>Ossenhaas</i>	<i>Rund</i>
5	<i>Varkenswang</i>	<i>Varken</i>
6	<i>Rosbief</i>	<i>Rund</i>
7	<i>Entrecote</i>	<i>Rund</i>
8	<i>Kipfilet</i>	<i>Kip</i>



Opdracht 50: Keukenapparatuur

Keukenapparaten en keukenmaterialen die niet compleet zijn. Wat is hier afgebeeld?

	Naam		Naam
	<i>Airfryer</i>		<i>Gourmetstel</i>
	<i>Keuken -machine</i>		<i>Koffiezet -apparaat</i>
	<i>Mixer</i>		<i>Pastasnijder</i>
	<i>Tosti ijzer</i>		<i>Vergiet</i>

Opdracht 51: Zegeltjes plakken

Verzamel onderstaande zegels en bonnen en plak ze op deze pagina in:



Opdracht 52: Connie Palmen

In ons dorp is de schrijfster Connie Palmen geboren. Zoek de volgende boeken op en beantwoord de volgende vragen:



Hoe kleepte Connie zich op de woensdagochtend en hoe voelde ze zich dan?

Het antwoord is te vinden op pagina 74/75.

Noteer de tekst van het fragment.

*Op de woensdagochtend kleepte ik mij **anders dan ik gewoon was te doen**. Rokken had ik in geen jaren gedragen. Zodra ik er weer eens een aantrok was het alsof ik een travestie onderging en mij als een vrouw vermomde. Voor het bezoek aan de colleges kwam me dit vreemde, ongepaste gevoel verkleed te zijn alleen maar van pas en ik ruilde voor het eerst sinds jaren mijn broek en colbert in voor een **rok**, waaronder ik **nylonkousen** droeg en **schoenen met hakken**. Ik voelde me **uitdagend** en ging er anders door lopen.*



1. *Op welke dag at Connie vroeger friet?*
2. *Op welke plek zit zij aan tafel in het fragment?*
3. *Wat zei de juffrouw over haar gedrag?*
4. *Naar welke soort vervolgonderwijs zou Connie kunnen volgens de juf?*
5. *Welke nieuwigheid voor bij de friet had Connie ontdekt?*
6. *Wat eet zij zelf bij de friet?*

De antwoorden zijn te vinden op pagina 91 t/m 93

1. **Vrijdag**
2. **Aan de kop van de tafel**
3. **Dat ze te druk is en haar sommen beter moet maken.**
4. **MMS**
5. **Frikandel**
6. **Knakworst**

Opdracht 53: De kerk, onze Basiliek!

1. In welk jaar werd onze kerk tot Basiliek verheven en wie was toen pastoor?

1957 Pastoor Joosten

2. Hoe heten de 2 eretekens behorende bij de Basiliek?

I. Conopeum

II. Tintinabulum

3. Noem alle pastoors (8) van onze parochie beginnende bij de pastoor die er was toen de kerk Basiliek werd tot en met heden!

Joosten Verscharen Debets Meijs

Van Hout Prins Honings L'Ortije

4. Welk jaartal staat groot op de Mariakapel?

1946

Opdracht 54: Klinkerweg

In Berg zijn er geen echte klinkerwegen meer, maar bij deze straten zijn wel de klinkers weg. Welke straten in Berg zijn dit?

- | | | |
|-------------------|---|--------------------------------|
| 1. MLN WG | : | <u>Molenweg</u> |
| 2. KNNNKWLLMSSTRT | : | <u>Kanunnik Willemsestraat</u> |
| 3. JNVNBRCKSTRT | : | <u>Jan van Abroeckstraat</u> |
| 4. RNSTRT | : | <u>Irenestraat</u> |
| 5. RNJLN | : | <u>Oranjelaan</u> |
| 6. HTSTTRT | : | <u>Het Sittert</u> |
| 7. RDHSPLN | : | <u>Raadhuisplein</u> |
| 8. RSKM | : | <u>Roskam</u> |
| 9. SCHPRSHVL | : | <u>Schepersheuvel</u> |
| 10. HTKMPK | : | <u>Houtkempke</u> |

Opdracht 55: Posters

Door CV de Berggeite wordt jaarlijks de “Vastelaovesposter” uitgebracht. Noem het jaar en de maker(s) van deze “Vastelaovesposters”.



Poster	Jaar	Maker(s)
1	2015	Marlies Zorgman
2	2010	Theo Hermans
3	2011	Rolf Joosten
4	2016	Har Engels
5	2012	Frans Janssen
6	2017	Toos Evers
7	2020	Michelle Tetz, Marc Hermans, René Balke

Opdracht 56: Krantenkoppen

Vul het ontbrekende woord / de ontbrekende woorden / het jaartal in!

- Poort van 'spookhuis' Frymerson gaat na Tweehonderd jaar weer open in Sint Odiliënberg
- Klein drama in 't Reutje: tranen om sluiting van geliefd dorpscafé na 110 jaar
- Een regeringspartij in Roerdalen is in 2009 opgestart door een in Duitsland veroordeelde en gezochte drugschimineel
- Gestolen 'koperwerk' van Natuurbegraafplaats St. Odiliënberg blijkt Zink te zijn: 'Dommer dan dom'
- Connie Palmen haalt uit naar Hugo Borst in College Tour: 'Een vijand moet een bepaald niveau hebben'
- Jeugdorkest Play The Beat zorgde voor de muziek tijdens het bezoek van Koningin Maxima in de ECI in Roermond.
- Roerdalen telt 58 nieuwe huizen in 2021.
- Ooievaar had het druk, in de gemeente Roerdalen zijn afgelopen jaar (2021) 173 baby's geboren.

Opdracht 57: Berger Revue

- Hoe vaak heeft de "Berger Revue" plaatsgevonden?
8

- Welke 2 personen speelden altijd de hoofdrol?
We willen graag hun echte namen en de "revuenaam".
Carolien Bauer (Hendriks) als Trui
Cecile Verheijden als Netje

- Wie speelde de rol van "Netje vanne sjlechter"?
Toos Evers-van Hemert

- Hoe heet het hondje dat kwijt was?
Honoreke

- Wie speelt hier de rol van kok?
Pierre Konings



Opdracht 58: Borden en bordjes

Er hangen best wel wat borden in Sint Odiliënberg.



A	Tel de 6 ontbrekende afstanden bij elkaar op!	29 km
B	Hoeveel stokken Pinot Blanc zijn hier aangeplant?	100
C	Welke verwijzing mist u op deze wegwijzer?	Het Zittart
D	Welke 2 cijfers ontbreken er op dit bord?	92
E	Welke tekst ontbreekt er op dit bord?	1 euro voor de friet op vrijdag!

Opdracht 59: Kappers

1. Welke bekende Bergse kapper zie je hier rechts?

Bair Diesh

2. Wie zit er in de stoel?

Piet Bekkers

3. Uit welk jaar komt deze foto?

1965



4. Welke kapsalon zie je hier links?

Ria's Haarmode

5. In welk jaar werd deze kapsalon geopend op het nieuwe adres?

2007

6. Hoeveel jaar bestaat deze kapsalon dit jaar?

40

7. Op de Christinalaan was een kapsalon gevestigd. Wat was de naam van de kapsalon en hoe heetten de beide kapsters?

Mon Reve

Cöl en Truus

8. Vroeger was er een kapsalon op het Houtkempke en later op de Bernardlaan. Wat was de bedrijfsnaam van deze kapsalon?

Dukato

9. Noem nog 5 kappers (anders dan hierboven genoemd) in Berg die actief zijn geweest of nog steeds zijn?

Kapper Müller | Haarmode Jacqueline

Classico | Angelique's Hairshop

Jolanda's Hairfashon

Opdracht 60: Waem is det?

Wie zijn deze bekenden van ons dorp?



Burgemeester Max



Ton Palmen



Jonkvrouwe de Zantis de Frymerson



Herman Drohm



Sjaak Nieskens



Sef Heemels



Dokter Deumens



Pastoor Prins



Frans Meuwissen



Burgemeester Heemskerk

Opdracht 61: Maten van het kerkplein

Hoe hoog is het Heilig Hartbeeld op het kerkplein. Meet de hoogte van dit beeld op zonder de sokkel. Je mag er maximaal 10 cm naast zitten.

2,4 m



Hoeveel trappen moet je oplopen om de Basiliek te bereiken? (vanaf het Kerkplein)

32

Opdracht 62: Licht en kleur

Natuurkundig valt licht op verschillen manieren te beschrijven. Hoe? Dat ligt eraan!

Kleur de volgende figuur op de juiste manier in en hou hierbij rekening met de verschillende eigenschappen van licht.

A: $\lambda \approx 630 \text{ nm}$

B: $E_f \approx 2,16 \text{ eV}$

C: FF FF FF

D: FF 00 00 + 00 FF 00 +
Blauw

E: $f \approx 630 \text{ THz}$

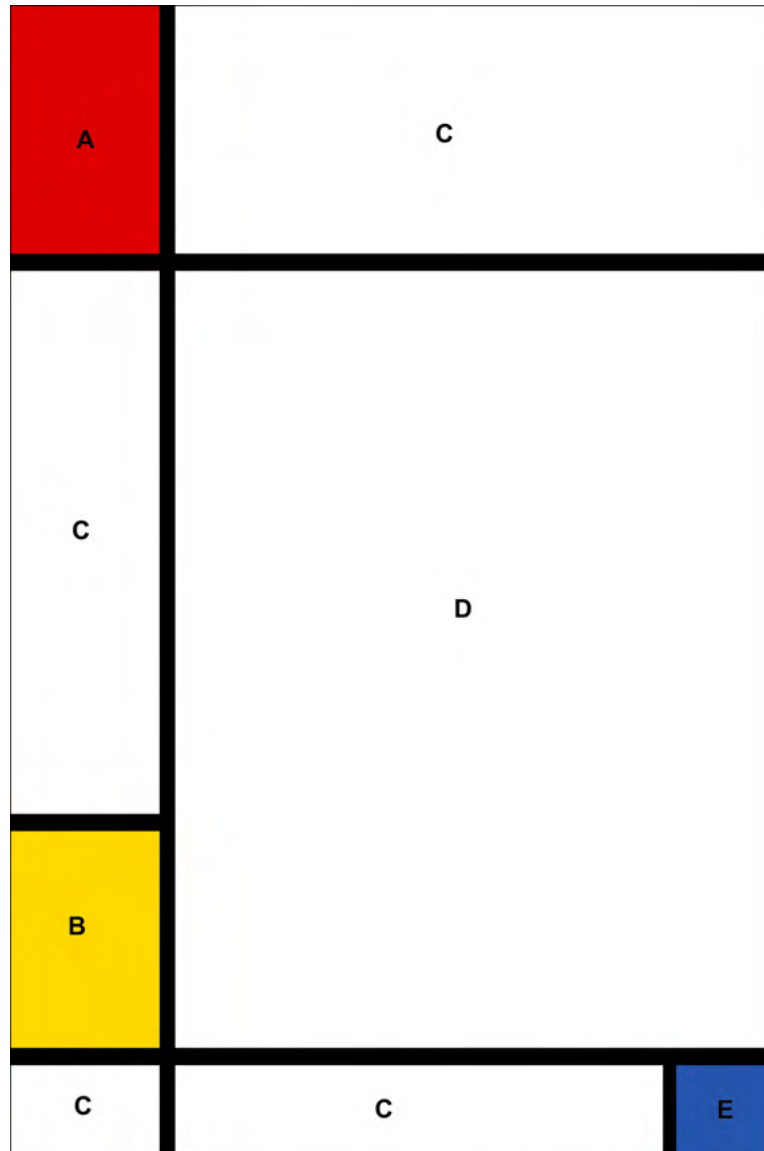

Hoe heet dit werk en wie was de maker?

Composition No. III met Rood, Geel en Blauw van Piet Mondriaan

Opdracht 63: Massa's

In de tabel links vind je 20 objecten. Vul ze in de tabel rechts in bij de bijbehorende massa's. De massa zijn gegeven in ordegrottes en zijn niet exact, maar met een beetje puzzelwerk kom je er wel uit!

Object
HD 93250
Auto
2 Euromuntstuk
Titanic
Bacterie
Maan
Waarneembaar heelal
Water molecuul
Zon
Elektron
Pak melk
Mens
Zandkorrel
Virus
Piramide van Cheops
iPhone SE
Mug
Hond
Jupiter
De aarde

Massa (kg)	Object
10^{53}	<i>Waarneembaar heelal</i>
10^{32}	<i>HD 93250</i>
10^{30}	<i>Zon</i>
10^{27}	<i>Jupiter</i>
10^{25}	<i>Aarde</i>
10^{23}	<i>Maan</i>
10^{10}	<i>Piramide van Cheops</i>
10^7	<i>Titanic</i>
10^3	<i>Auto</i>
10^2	<i>Mens</i>
10^1	<i>Hond</i>
10^0	<i>Pak melk</i>
10^{-1}	<i>iPhone SE</i>
10^{-2}	<i>2 Euromuntstuk</i>
10^{-3}	<i>Mug</i>
10^{-7}	<i>Zandkorrel</i>
10^{-16}	<i>Bacterie</i>
10^{-20}	<i>Virus</i>
10^{-26}	<i>Water molecuul</i>
10^{-30}	<i>Elektron</i>

Opdracht 64: Muziek in Berg

Veel mensen in Berg maken muziek, maar zijn ze ook bewust van alle natuurkundige eigenschappen?

1. Peter Bruinen speelt tijdens het oudjaarsconcert een perfecte A. Achterin de zaal wordt een geluidssterkte gemeten van 73 dB. In de volgende maat speelt Marianne Beckers (zonder Peter) ook een A. Ook deze wordt gemeten op 73 dB. In de derde maat spelen ze samen even hard dezelfde A.

Welke geluidssterkte wordt achterin de zaal gemeten tijdens de derde maat (op een geheel getal nauwkeurig)? 76 dB

2. Op een repetitie van de fanfare speelt Fred Dohmen op een gegeven moment een toon van 220 Hz. Peter Dohmen speelt een tijdje later een toon die 2 octaven hoger is. Wat is de frequentie van deze toon? 880 Hz
3. Tijdens een optreden van Lucky Chain speelt Stan Jacobs een toon van 150Hz op zijn basgitaar. De geluidssterkte van deze toon is 90 dB.

De gitarist (Sjuul Thijssen) speelt even later ook een toon van 90dB. De frequentie hiervan is echter 500 Hz.

Welke toon is beter te horen? De toon van 500 Hz (Sjuul)

4. In het kerkorgel in Berg zitten verschillende buizen. Lang, kort, dik en dun.

Twee buizen (A en B) zijn echter precies even lang. De uiteindes van buis A zijn beide open. Bij buis B is 1 uiteinde afgeloten.

Welke stelling over de grondtoon is waar? (Omcirkel het juiste antwoord)

- A. Buis A klinkt lager dan buis B
- B. Ze klinken beide even hoog, maar met buis A kun je een hardere toon produceren.
- C. Buis A klinkt hoger dan buis B**
- D. Ze klinken beide even hoog, maar met buis B kun je een hardere toon produceren.

Opdracht 66: Drankjes van Laura

Gedurende haar carrière bij “Preuf en Proost” heeft Laura allerlei vreemde verzoekjes gehad met betrekking tot drankjes. Zelf heeft ze ook allerlei experimentjes met drankjes gedaan. Hierover een aantal vragen. Omcirkel het juiste meerkeuzeantwoord.

1. Een echtpaar heeft een vreemd verzoek voor Laura. De man wil graag een glas kraanwater van 20°C , maar de vrouw wil een glas van exact 4°C . Laura mee in dit vreemde verzoek en vult voorzichtig 2 identieke glazen met precies 250mL water van de juiste temperatuur.

Welk glas is het zwaarst?

- A. Het glas van 20°C
 - B. Het glas van 4°C**
 - C. Er is geen verschil
2. Een klant heeft bij Laura een lekker kopje koffie besteld. De klant drinkt het liefste zijn koffie met een flinke scheut koffiemelk. Net als het kopje arriveert moet de klant nodig naar het toilet.

Wat kan de klant het beste doen om zijn kopje koffie zo lang mogelijk warm te houden?

- A. Nog snel een scheut melk in de koffie doen voor hij naar de WC gaat**
 - B. Pas na zijn toiletbezoek een scheut melk toevoegen
 - C. Het maakt geen verschil
3. Laura heeft 2 glazen water. Een glas is gevuld met kraanwater, maar de andere is gevuld met zoutwater met dezelfde temperatuur als het kraanwater. Ze legt in beide glazen een even groot ijsklontje (van gewoon kraanwater). Welk ijsklontje is als eerste gesmolten?

- A. In het glas met kraanwater**
- B. In het glas met zoutwater
- C. Er is geen verschil

4. Voor een volgende cocktail vult Laura vroeg op de avond een grote beker met spa-rood. Hierin gooit ze een handjevol gedroogde cranberries in. Vanwege een mooi staaltje natuurkunde gaan de bessen op en neer bewegen tussen de bodem van de beker en het oppervlak. Door de grote drukte vergeet ze echter haar cocktail en pas op het einde van de avond kijkt ze weer naar de cranberries.

Waar zijn de bessen?

- A. Ze bewegen nog steeds op en neer tussen bodem en oppervlakte
 - B. Aan het oppervlak**
 - C. Op de bodem
5. In alle drukte zijn er twee glazen vergeten bij het omspoelen. Vooraf zat er in glas A witte wijn en in glas B cola. Vervolgens worden beide glazen gevuld met spa-rood.

Wat zie je:

- A. In glas A zie je geen bubbels en in glas B wel**
 - B. In glas A zie je wel bubbels en in glas B niet
 - C. In beide glazen zie je bubbels
 - D. In beide glazen zie je geen bubbels
6. Af en toe drinkt er ook wel eens een klant een pint Guinness met bijbehorende glas. Met dit donkere Ierse bier is iets bijzonders aan de hand.

Wat neemt de klant waar als hij goed naar zijn pint kijkt:

- A. De bubbels in het bier bewegen omlaag
 - B. Er drijven minuscule kristalletjes onder de schuimlaag
 - C. De bubbels in het bier bewegen zowel omhoog als omlaag**
 - D. Onderaan in het glas ontstaat ook een dun schuimlaagje
7. Een mooie rode wijn “traant” in een goed en schoon wijnglas. Dit effect wordt ook wel het Marangoni-effect genoemd. Een echte wijnsnob bestelt bij Laura een glas rode wijn en gaat deze eerst walsen en ziet dat deze wijn traant.

Wat ziet hij ook nog als hij beter kijkt:

- A. Het wijnopervlak staat bol
- B. Soms kruipt er een traan omhoog
- C. De tranen verdampen voordat ze het wijnopervlak raken
- D. De tranen stuiteren op het wijnopervlak**

8. Een perfect cilindervormig glas wordt gevuld met een halve liter water van 15°C. Laura markeert het waterpeil door een streepje te zetten op het glas met een watervaste stift. Vervolgens haalt ze 100mL water uit het glas en maakt hier ijsblokjes van. De ijsblokjes legt ze vervolgens terug in het glas. Hoe hoog staat het water als je ervan uitgaat dat er ondertussen geen water verdampt?
- A. Boven het streepje
 - B. Precies even hoog
 - C. **Beneden het streepje**

Opdracht 67: Logische poorten

Bekijk de vijf schakelingen hieronder. Deze bestaan uit zogenaamde “logische poorten”. Wat is de vijfcijferige code?

A B C D E = 0 1 0 0 1

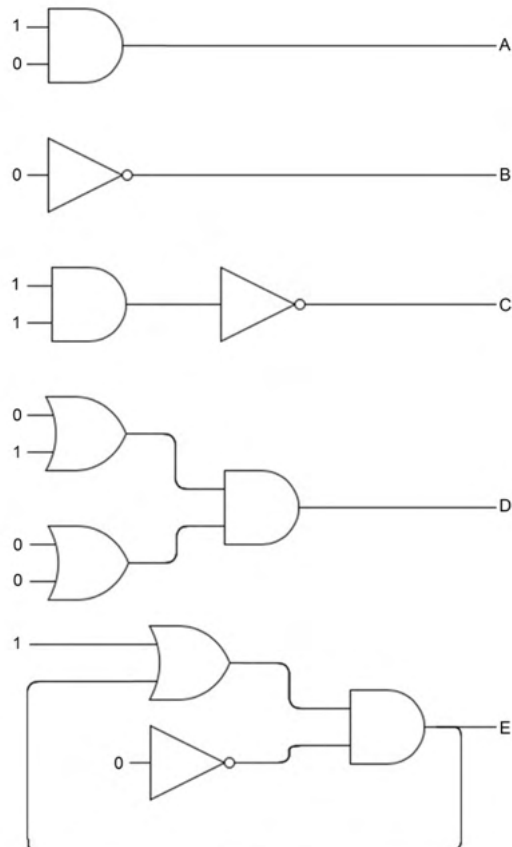

Opdracht 68: Wetenschappelijke varia

1. Velen vroegen zich af of de mens van de aap zou afstammen. Men vroeg zich af wat de “missing link” was. Diversen waren hiermee bezig. Een van deze liegende amateurarcheologen maakte het in 1912 wel erg bont. Wie was dit?
Charles Dawson
2. Hoe werd de schedel die hij had “gevonden” genoemd?
Schedel van de Piltdown Man
3. Waaruit bestond deze schedel?
Menselijk met een onderkaak van een Orang Oetang
4. Wie was de daadwerkelijke ontdekker van de “missing link” of anders gezegd de Javamens?
Eugene Dubois
5. In welke plaats was hij geboren?
Eijsden
6. Wij weten allemaal dat Lars Engels Nederlands beste akoesticus is. Maar er was nog een bekende Nederlands akoesticus die leefde tussen 5 mei 1926 en 1 september 2008. Wat was zijn naam?
Victor Peutz
7. Waar was zijn methode voor de spraakverstaanbaarheid op gebaseerd?
Percentage niet goed verstande medeklinkers
8. Hij was betrokken bij het ontwerp van concertzalen in 4 steden in Nederland. Welke steden waren dit?
Den Haag, Enschede, Maastricht en Zwolle
9. Welke Brit was een wiskundige, filosoof, uitvinder en werktuigbouwkundige die bekend werd als de ontwerper van de eerste geautomatiseerde, programmeerbare, mechanische rekenmachine, de voorloper van de elektronische computer?
Charles Babbage
10. Hij ontwierp een mechanische, automatische rekenmachine om wiskundige tabellen te genereren. Hoe heette deze rekenmachine?
The Difference Engine

Opdracht 69: Nederlandse natuurkundigen

Hieronder zie je 6 beroemde Nederlandse natuurkundigen. Wat zijn hun namen?



Pieter Zeeman



Peter Debye



Gerard 't Hooft



Robbert Dijkgraaf

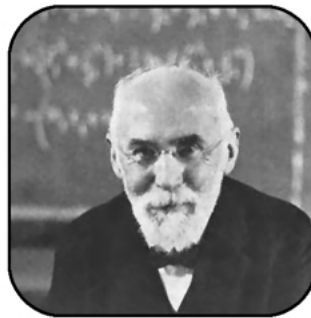

Henrik Lorentz



Christiaan Huygens

Opdracht 70: Taalwetenschappen

Eén persoon van jullie team dient zich om 19:23 uur bij Cafe Zaal Bergerac te melden.

Deze persoon heeft een vulpen en een schrijfblok bij zich.



Opdracht 71: Wielerheld

Laat deze Bergse wielerheld nog 1 keer fietsen.

Wij zoeken zijn naam: Sjaak Nieskens

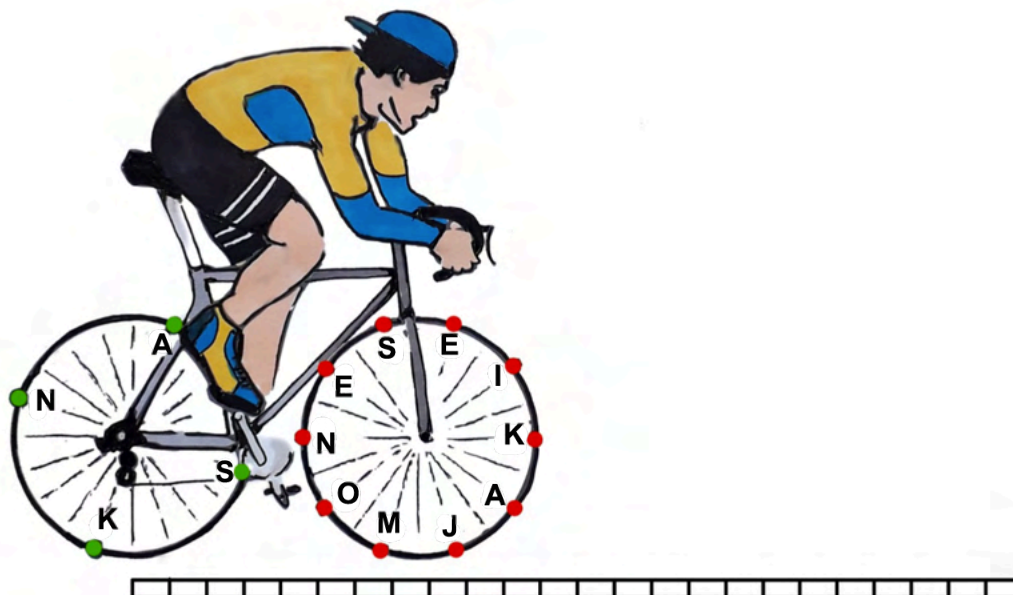

Opdracht 72: 't Derailleurke

In Berg hebben we naast deze wielerheld ook een eigen fietsclub: 't Derailleurke.

1. Vul de ontbrekende gegevens in in onderstaande tabel:

Jaar	Locatie	Man	Vrouw
2015	<i>Café Smeets</i>	Jennis Muijsers	n.v.t.
2016	Café Smeets	Rens Muijsers	Helmie Poels
2017	Café Smeets	Jennis Muijsers	<i>Helmie Poels</i>
2018	Café Smeets	<i>Luvic Suylen</i>	Roos Slangen
2019	<i>Tom Dumoulin Bike Park</i>	Frank Schreurs	Roos Slangen
2020	<i>Tom Dumoulin Bike Park</i>	<i>Sjoerd Verheyden</i>	<i>Roos Slangen</i>
2021	<i>Tom Dumoulin Bike Park</i>	<i>Brian Rutjens</i>	<i>n.v.t.</i>

2. In 2018 namen een aantal leden van 't Derailleurke deel aan de "Homeride".

Voor welk goed doel is dit een fietstocht?

Ronald McDonald's Huizen

3. Een klassiek rondje is het zogenaamd “Rondje Meinweg”. Bekijk de kaart hieronder.

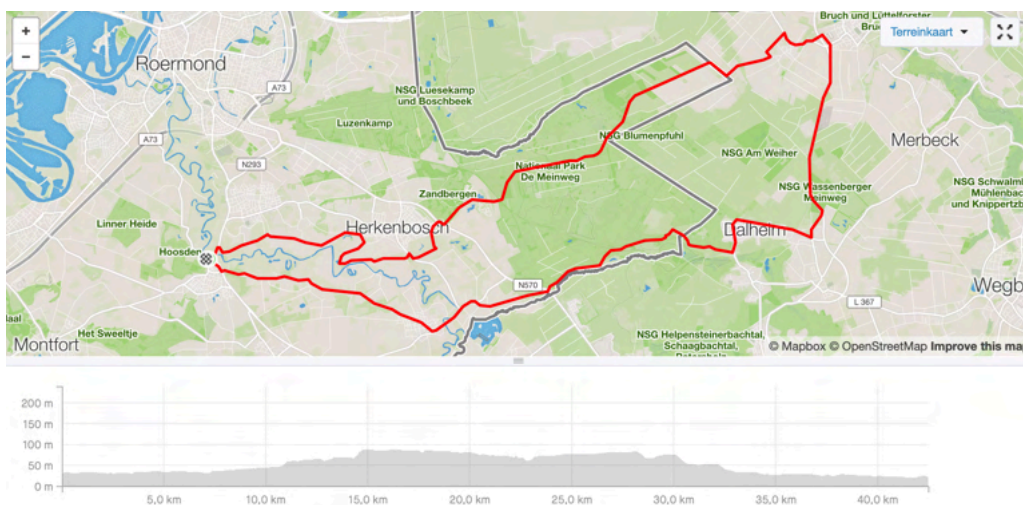

Hoeveel stoplichten kom je tegen als je dit rondje rijdt? 0

4. 't Derailleurke heeft al een aantal shirtjes gehad. Bekijk de afbeelding.

Het hoeveelste shirt is dit van de fietsclub?

2de



5. Welke sponsor ontbreekt op dit shirt?

Bureau Wolters

6. Hoewel 't Derailleurke vrijwel altijd uit Berg vertrekt, zijn er maar weinig “bergen” in de buurt. Hiervoor moeten ze meestal richting het zuiden fietsen. Een paar keer per jaar worden wel eens van deze tochtjes gemaakt. Vaak komen ze achtereenvolgens deze twee hellingen tegen voordat ze weer huiswaarts keren richting Berg. Welke 2 “bergen” zijn dit?



Slingerberg



Sweikhuizen

Opdracht 73: Bordspellen

Welke bordspellen zie je hieronder?



Halli galli



Regenwormen



Twister



Rummikub



Monopoly



Stef Stuntpiloot



Catan



Risk



Carcassonne



Ramses

Opdracht 74: One hundred and eighty!

Darters hebben altijd “prachtige” bijnamen. Wij willen deze bijnaam weten, maar ook hun echte naam.



	Naam	Bijnaam		Naam	Bijnaam
1	<i>Michael van Gerwen</i>	<i>Mighty Mike</i>	6	<i>Benito van de Pas</i>	<i>Big Ben</i>
2	<i>Simon Whitlock</i>	<i>The Wizzard</i>	7	<i>Andy Fordham</i>	<i>The Viking</i>
3	<i>Michael Smith</i>	<i>Bully Boy</i>	8	<i>Rob Cross</i>	<i>Voltage</i>
4	<i>Tony O'Shea</i>	<i>Silverback</i>	9	<i>Kim Huybrechts</i>	<i>The Hurricane</i>
5	<i>Dirk van Duivenbode</i>	<i>Titan</i> <i>(Of Aubergenius)</i>	10	<i>James Wade</i>	<i>The Machine</i>

Opdracht 75: Schaakmat

Onderstaande schaaksituaties kunnen de tegenstander met 1 zet mat zetten. Bij alle situaties is wit aan zet.

Geef met de eerste letter van het witte schaakstuk aan welke je verplaatst en dan een letter gevolgd door een cijfer naar welk vak (zie de afbeelding hiernaast).

P= pion, T= toren, PA=paard, L= loper,
D= dame, K= koning



Om het jullie (een beetje) makkelijk te maken hoef je bij onderstaande situaties alleen de eerste letter van het witte schaakstuk op schrijven met daarachter naar welk vak:

Bijvoorbeeld: *LxC4* betekent loper naar C4.

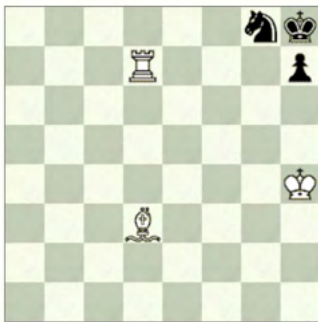

T x H7

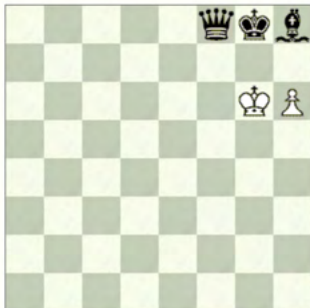

P x H7



P x F8

Promotie naar dame

Opdracht 76: Vreemde sporten

Wat is de naam van deze onalledaagse sporten?



Bossaball



Stokpaardrijden



Horseball



Kanopolo



Moddersnorkelen



Quiditch



Motoball



Zeemeerminzwemmen

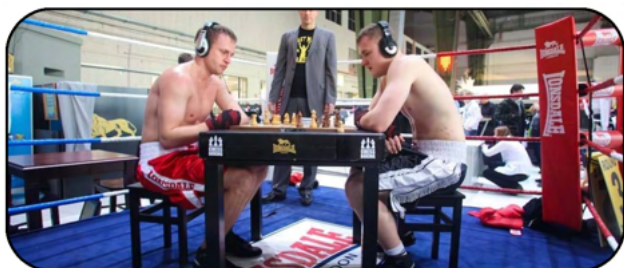

Schaakboxen



Teenworstelen

Opdracht 77: Alle ballen verzamelen

Combineer de juiste bal (cijfer) met de juiste sport (letter).

Noem ook de naam van de sport.



Sport	Bal	Naam	Sport	Bal	Naam
A	3	<i>Sepak Takraw</i>	F	8	<i>Honkbal</i>
B	10	<i>Klootschieten</i>	G	4	<i>Lacross</i>
C	1	<i>Hurling</i>	H	6	<i>Spikeball</i>
D	9	<i>Bowls</i>	I	7	<i>Golf</i>
E	2	<i>Cricket</i>	J	5	<i>Biljart</i>

Opdracht 78: De bal is rond

Eén persoon van jullie team dient zich te melden bij het “Kleine Plein”. Hou goed de app/mail in de gaten voor het exacte tijdstip.

Deze persoon dient in sporttenue met rode muts te verschijnen.



Opdracht 79: Extra opdracht

Conquest of Paradise van Vangelis

Antoon

Opdracht 80: Extra opdracht

Har Engels

Opdracht 81: Extra opdracht
